

ISOMÉTRICO
Triagem
Sem Escala

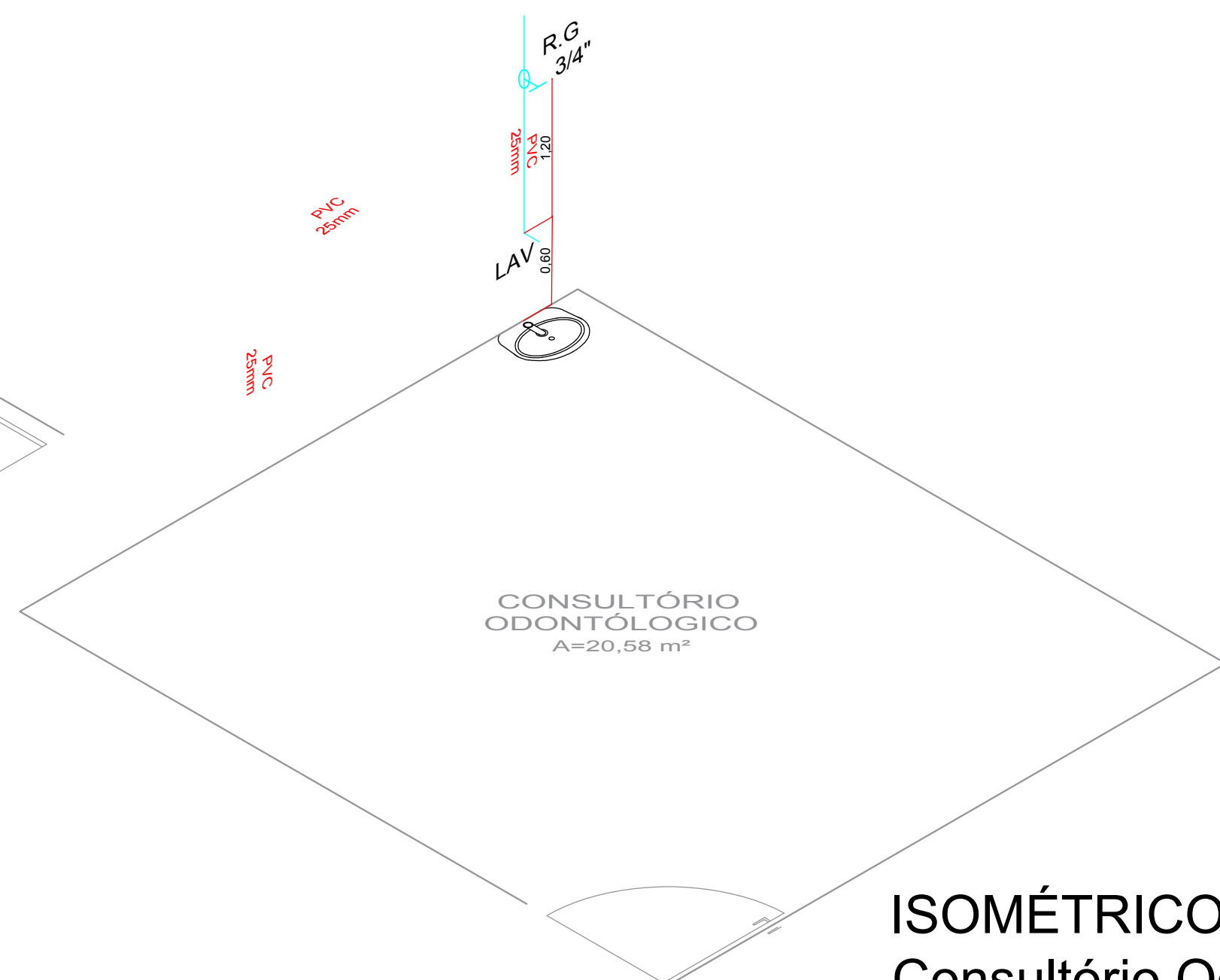

ISOMÉTRICO
Consultório Odontológico
Sem Escala

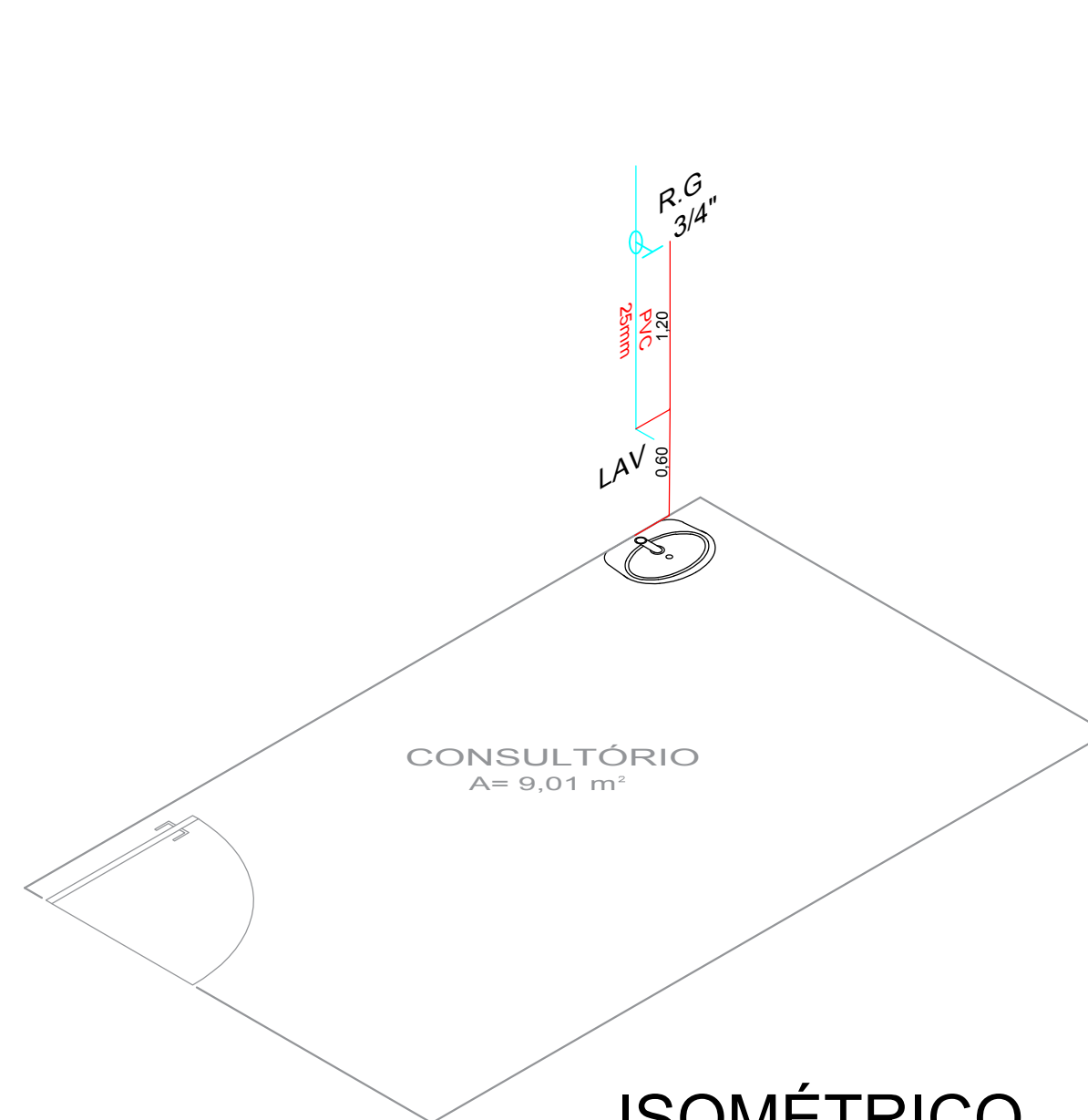

ISOMÉTRICO
Consultório
Sem Escala

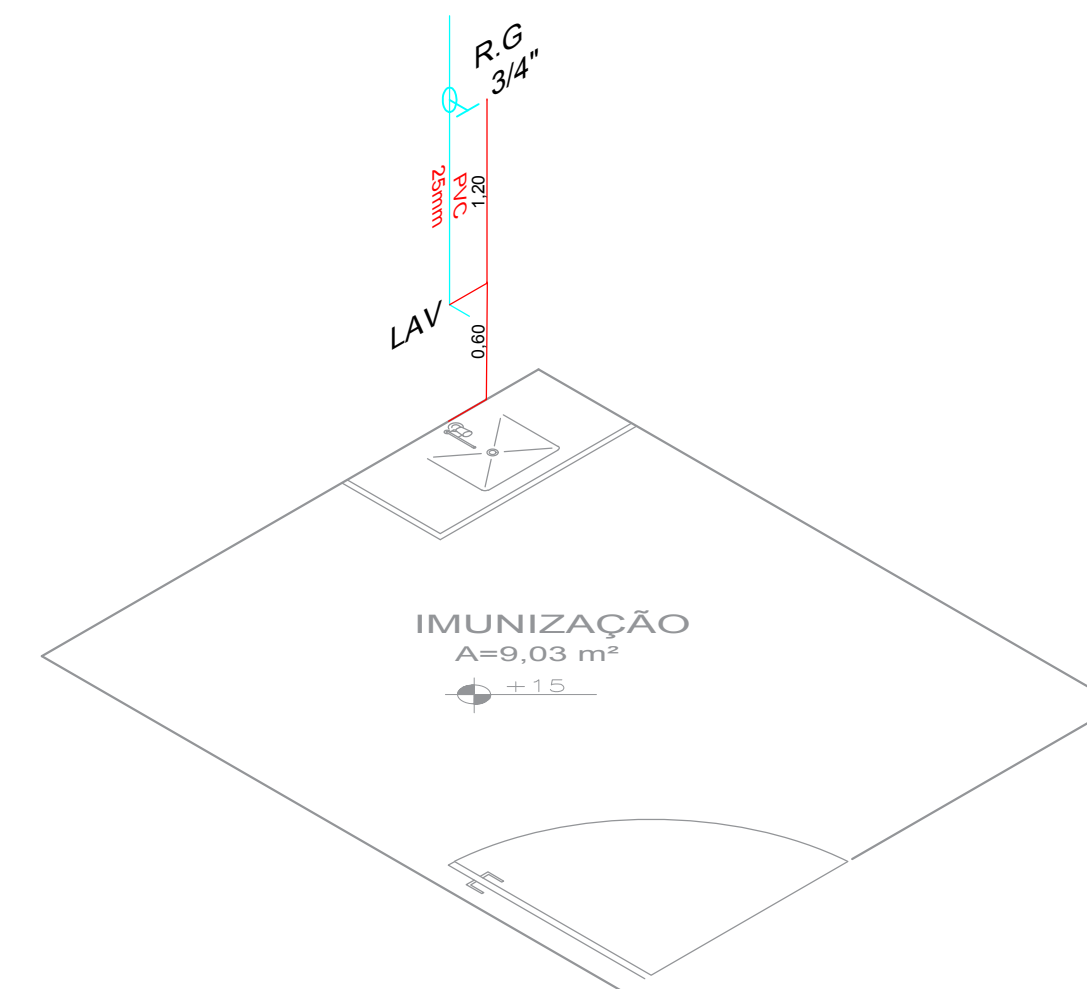

ISOMÉTRICO
Imunização
Sem Escala

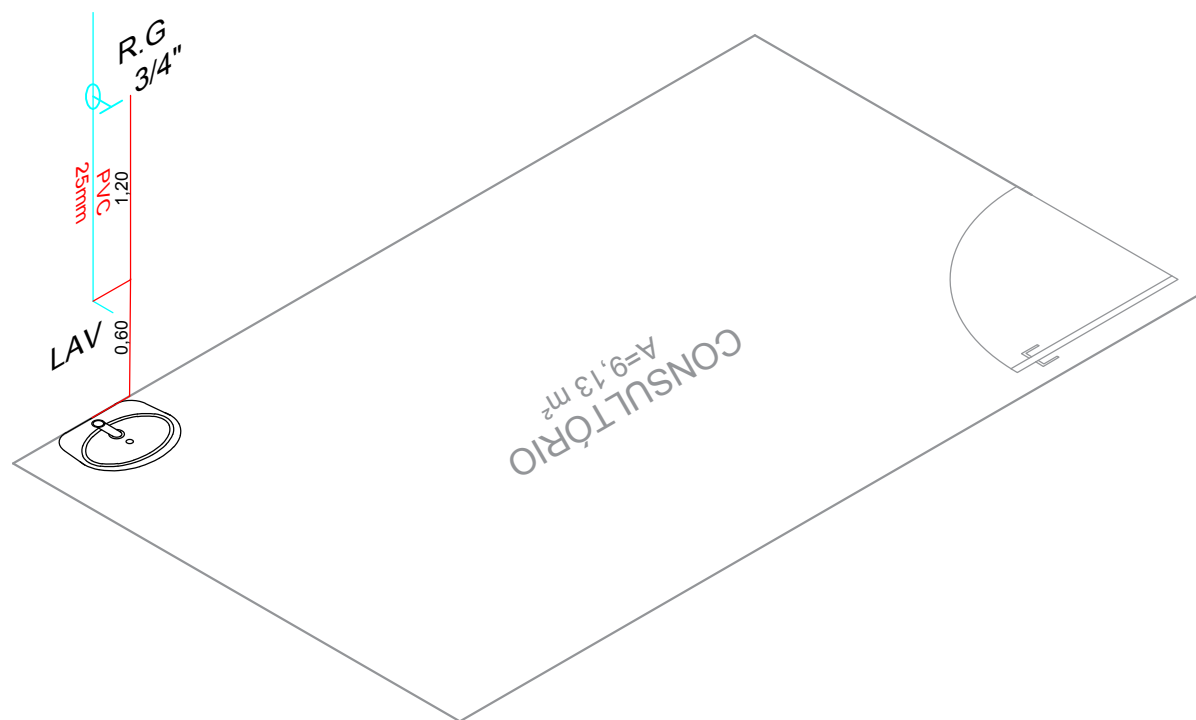

ISOMÉTRICO
Consultório
Sem Escala

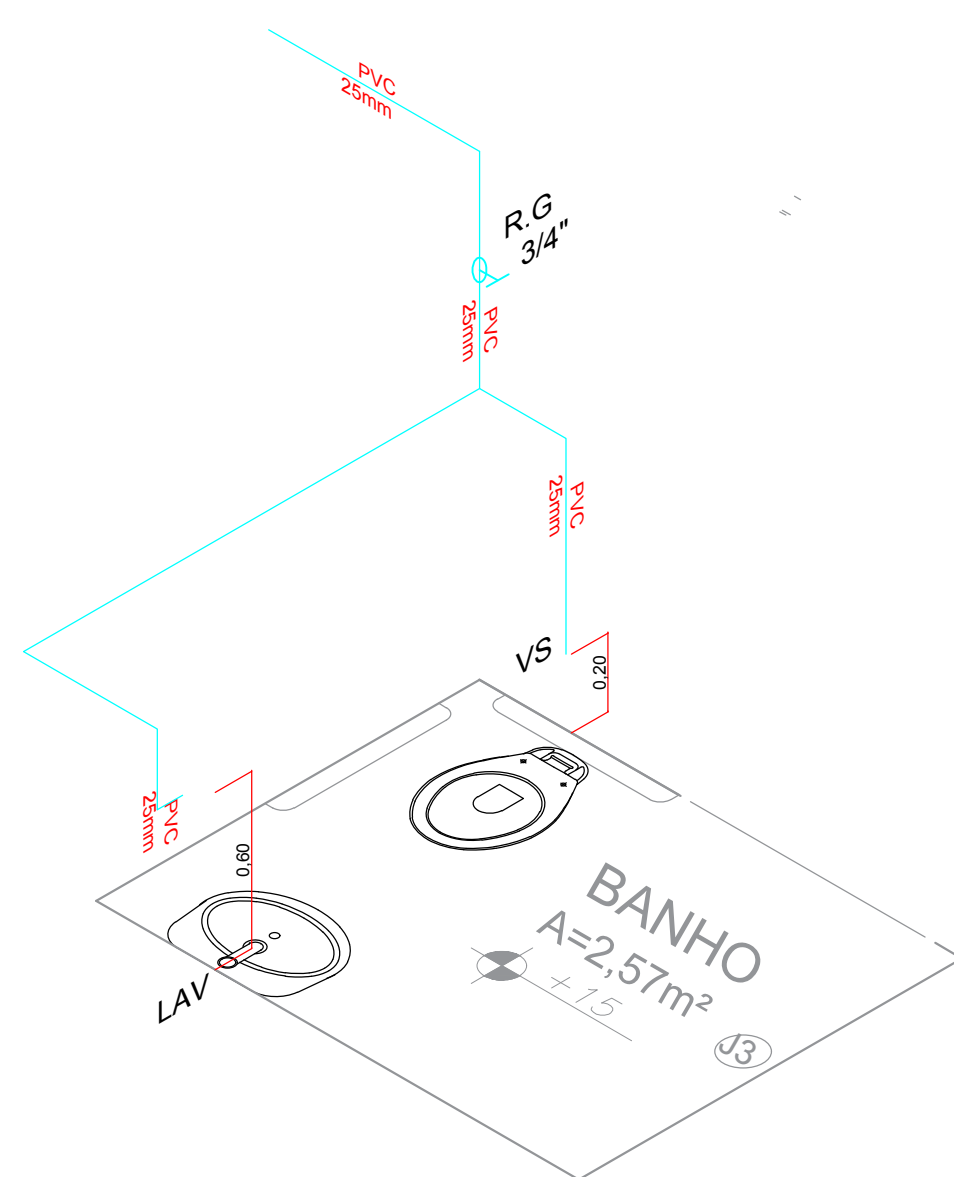

ISOMÉTRICO
Banho
Sem Escala

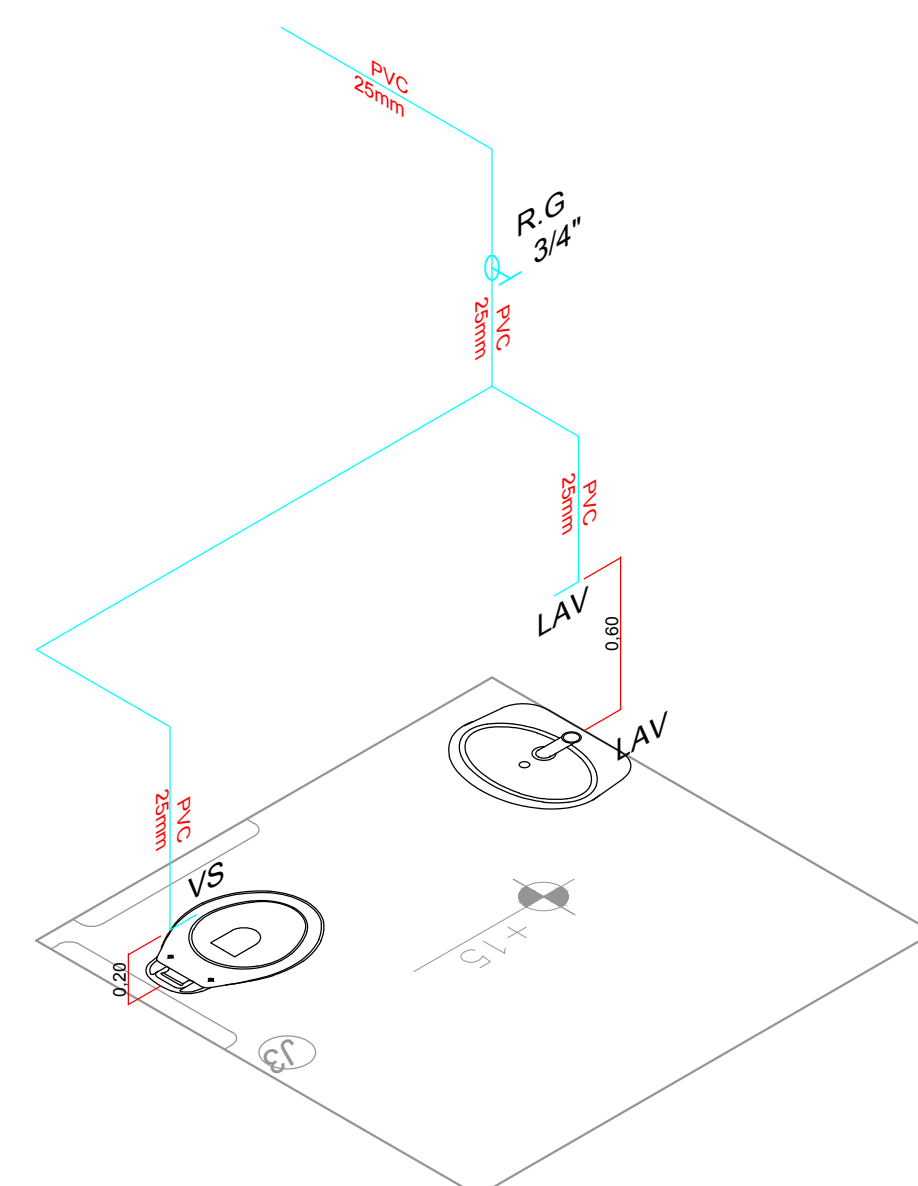

ISOMÉTRICO
Banho Masc.
Sem Escala

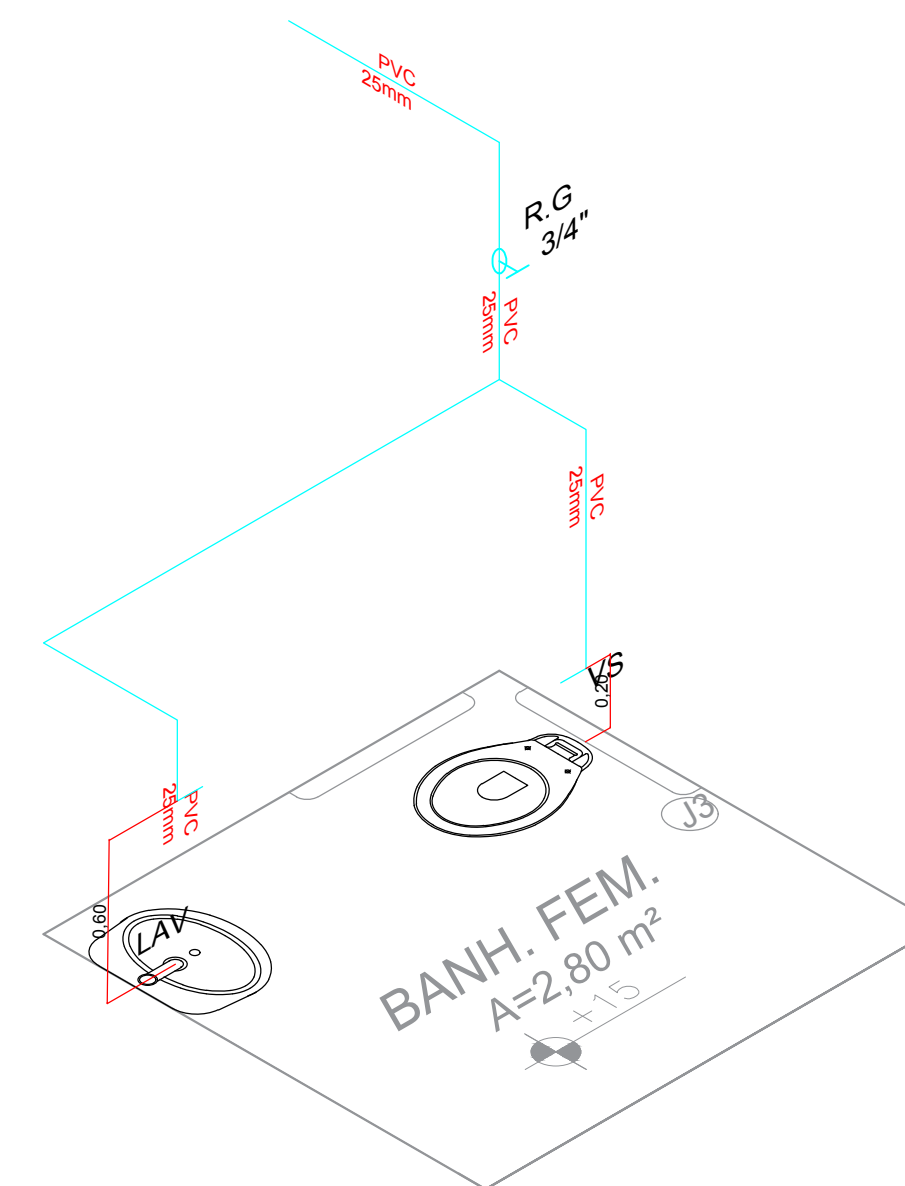

ISOMÉTRICO
Banho Fem.
Sem Escala

LEGENDA - INST. HIDRÁULICAS	
	ÁGUA FRIA - TUBULAÇÃO EM PVC MARROM EMBUTIDA EM PAREDE E/OU LAJE/FORRO (Material - Diâmetro nominal)
	ÁGUA FRIA - TUBULAÇÃO EM PVC MARROM EMBUTIDA EM PAREDE E/OU LAJE/FORRO (Material - Diâmetro nominal)
RG	REGISTRO DE GAVETA
RP	REGISTRO DE PRESSÃO
LAV	TORNEIRA DE LAVATÓRIO
CA	VASO SANITÁRIO COM CAIXA ACOPLADA
CH	CHUVEIRO
PIA	TORNEIRA DE PIA DE DESPEJO
PCO	PONTO CADEIRA ODONTOLÓGICA
TQ	TORNEIRA DE TANQUE DE LAVAR
PB	PONTO PARA BEBEDOURO



UNIDADE BÁSICA DE SAÚDE RURAL
 Quadra 07, Rua Alameda Dutra, Lote 12, Setor Lucia Alice -
 Bela Vista de Goiás Go. CEP. 75240-000

PROPRIETARIO
 Prefeitura Municipal de Bela Vista de Goiás

Projeto Eng. Wayne Gonçalves Cunha
 CREA : 1016488742AP-GO

CONTEÚDO:
 ISOMÉTRICOS
 cortes
 LEGENDA
 Nº DE PAVIMENTOS: 1

ÁREAS :
 ÁREA TOTAL CONSTRUÍDA:
298.83m²
 ÁREA DO TERRENO: 450 m²

PRANCHA
2/2
 DATA:
 SETEMBRO/2013

Isométricos